

YAJIMA SYSTEM PACKAGE CATALOG

ヤジマシステムパッケージカタログ

1 ERANDE		
1) PREMIUM	……	02
2) GRANDE	……	04
3) SUPERIOR	……	06
4) DRAWING	……	08
5) MATERIAL	……	14
2 S-face next	……	18
1) DRAWING	……	20
3 YINOX	……	22
1) MATERIAL	……	24
2) DRAWING	……	25

CONTENTS

ERANDE

ERANDE (エランデ) は、システムキッチン・カップボードだけでなく、ダイニングテーブルや洗面化粧台、下足箱も含めて統一したスタイルを選ぶことができます。シンプルでリーズナブルなものからナチュラルでハイエンドなものまで幅広いデザインから選ぶことができます。

特 徴

- 1 トータルコーディネート
キッチン・カップボード・ダイニングテーブル・洗面化粧台・下足箱の5カテゴリ展開。
スタイルやデザインを統一することができます。
- 2 幅広いデザインを選べます
3つのグレード (①PREMIUM ②GRANDE ③SUPERIOR) 展開でマテリアル (扉・天板) を用意しています。機器類は、国内外問わず幅広いラインナップから選べます。
- 3 キッチンには、どのサイズも同価格
W2290・W2440・W2590 どのサイズを選んでも同グレードは同価格です。



ERANDE - PREMIUM -

SYSTEM KITCHEN

システムキッチン

CUPBOARD

カップボード



PREMIUM(プレミアム)ではクォーツ天板や突板の扉などナチュラルでハイエンドな材料をお選びいただけます。(P14)

キッチンは、サイドパネルもクォーツとなりオーダーキッチンのような高級感があります。

VANITY COUNTER

洗面化粧台



SHOES BOX 下足箱



●プレミアムシリーズ仕様

[キッチン/カップボード]

天板：クォーツストーン

シンク：マルチシンク

扉：天然木突板/天然木枠組み/框溝掘り

キャビネット：化粧パーティクルボード (チャコールグレー色)

引出レール：タンデムボックス グレー (内引出付)

巾木・フィラー：キャビネット同色

[洗面化粧台]

天板：クォーツストーン

洗面ボール：人工大理石 (ホワイト色)

扉：天然木突板/天然木枠組み/框溝掘り

キャビネット：化粧パーティクルボード (チャコールグレー色)

引出レール：タンデムボックス (グレー色) 内引出付

巾木：キャビネット同色

[下足箱]

天板：クォーツストーン

洗面ボール：人工大理石、天板一体型 (ホワイト色)

扉：天然木突板/天然木枠組み/框溝掘り

キャビネット：化粧パーティクルボード (チャコールグレー色)

台輪：キャビネット同色

※機器類は別紙機器リストからお選びください。

※目合わせできません。

ERANDE

- GRANDE -

SYSTEM KITCHEN

システムキッチン

CUPBOARD

カップボード



VANITY COUNTER

洗面化粧台



GRANDE(グランデ)では、人工大理石やメラミン化粧板など、デザインと性能のバランスが優れたマテリアルを選べます。(P15)

天板と扉にメラミン化粧板を選ぶことで全体を木目の風合いで構成することができ組み合わせ次第でお好みのデザインを選べます。

●グランデシリーズ仕様

[キッチン/カップボード]

天板：ステンレス/人工大理石/ポストフォーム
 シンク：マルチシンク
 扉：メラミン
 キャビネット：化粧パーティクルボード（チャコールグレー色）
 引出レール：タンデムボックス（グレー色）
 巾木・フィラー：キャビネット同色

[洗面化粧台]

天板：ポストフォーム
 洗面ボール：人工大理石（ホワイト色）
 扉：メラミン
 キャビネット：化粧パーティクルボード（チャコールグレー色）
 引出レール：タンデムボックス（グレー色）
 巾木：キャビネット同色

[下足箱]

天板：人工大理石/ポストフォーム
 洗面ボール：人工大理石、天板一体型（ホワイト色）
 扉：メラミン
 キャビネット：化粧パーティクルボード（チャコールグレー色）
 台輪：キャビネット同色

※機器類は別紙機器リストからお選びください。

SHOES BOX

下足箱



ERANDE

- SUPERIOR -

SYSTEM KITCHEN

システムキッチン



SUPERIOR (スーパーリア) では、リーズナブルでかつデザイン性も兼ねそなえたマテリアルをお選びいただけます。(P16)

食洗機も3タイプから選べ、海外製食洗機も選ぶことができます。マテリアルはシンプルだけど機器にはこだわりたい方におすすめです。

VANITY COUNTER

洗面化粧台



SHOES BOX

下足箱



●スーパーリアシリーズ仕様

[キッチン/カップボード]

天板：ステンレス/人工大理石

シンク：グルメシンク

扉：低圧メラミン

キャビネット：化粧パーティクルボード
(チャコールグレー色)

引出レール：ローラーレール (ホワイト色)

巾木・フィラー：キャビネット同色

[洗面化粧台]

天板：人工大理石、一体型ボール (ホワイト色)

扉：低圧メラミン

キャビネット：化粧パーティクルボード
(チャコールグレー色)

引出レール：ローラーレール (ホワイト色)

巾木：キャビネット同色

[下足箱]

天板：人工大理石

洗面ボール：人工大理石、天板一体型 (ホワイト色)

扉：低圧メラミン

キャビネット：化粧パーティクルボード
(チャコールグレー色)

台輪：キャビネット同色

※機器類は別紙機器リストからお選びください。

ERANDE キッチンサイズ バリエーション

※SUPERIORにはコンセントは付いていません

食洗機無し

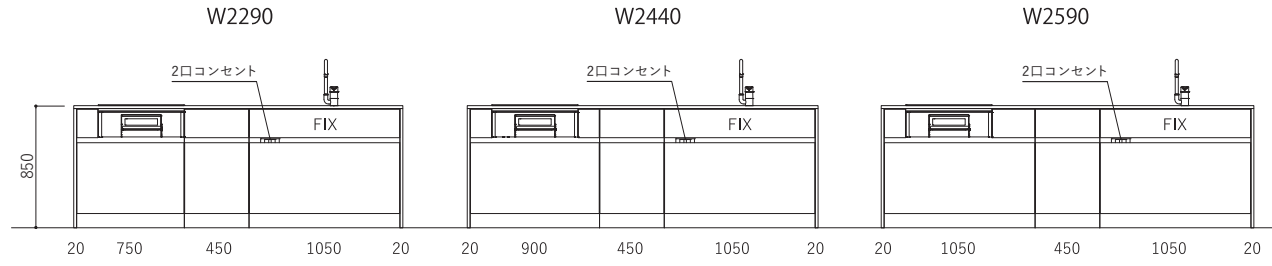

浅型食洗機

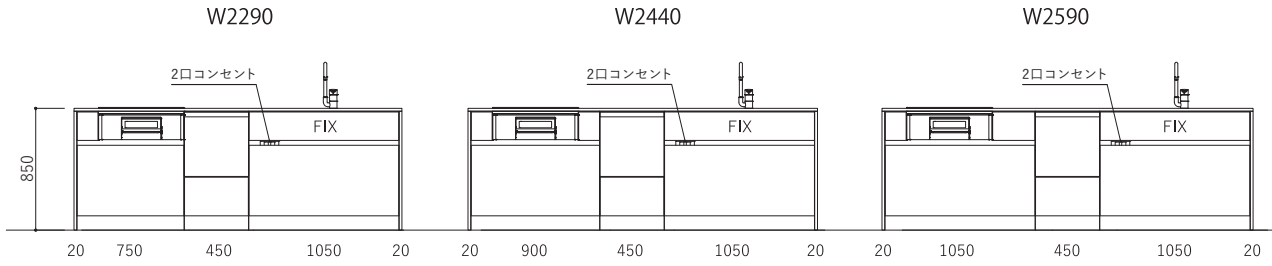

深型食洗機

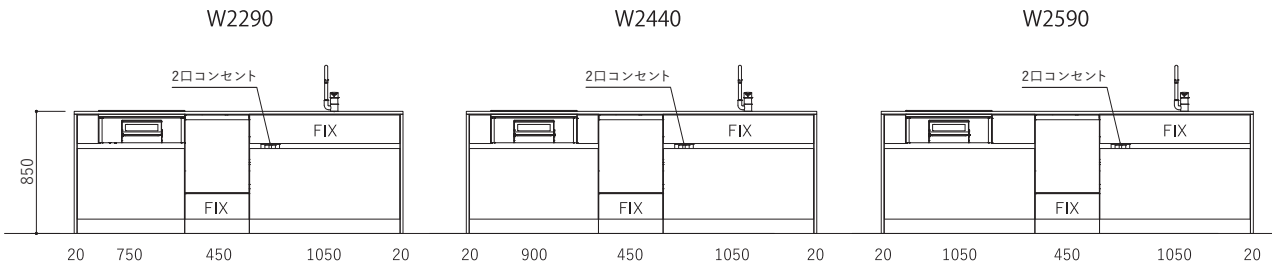

大型食洗機

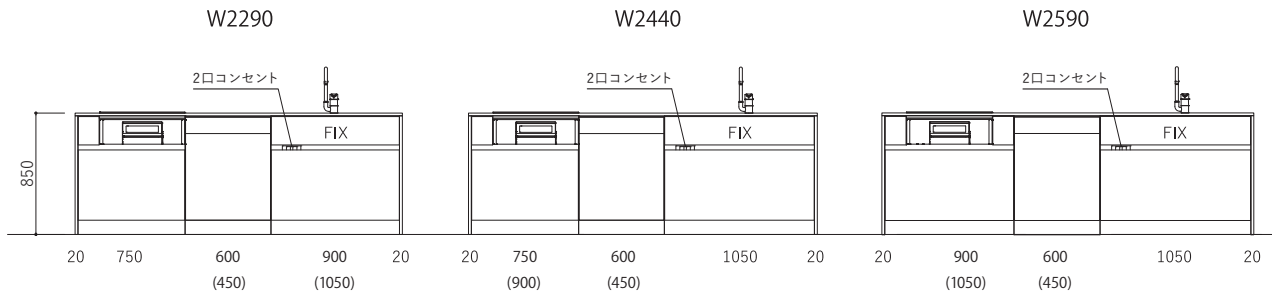

ERANDE ウォールキャビネット

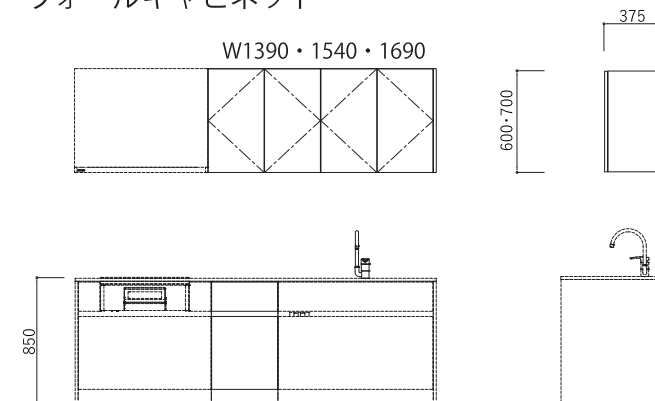

ダイニングテーブル

カウンターはERANDE・YINOXそれぞれの天板材料よりお選びいただけます。

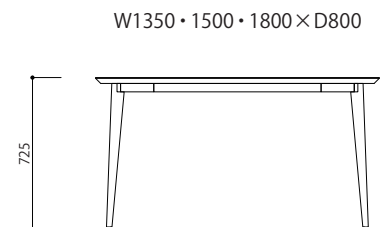

ERANDE キッチンプラン バリエーション

I型

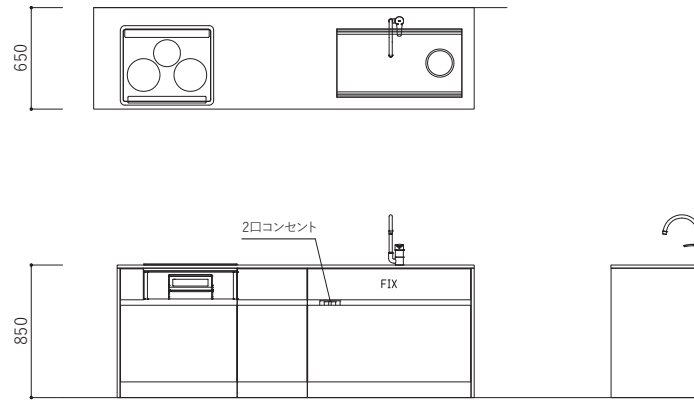

アイランド・ペニンシュラ用 カウンタースタイル

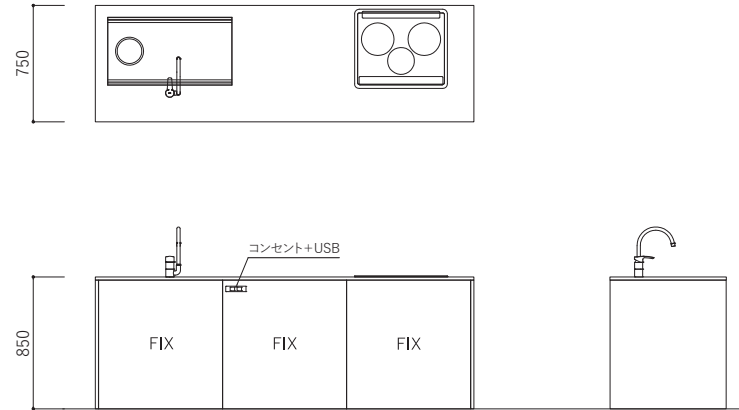

アイランド・ペニンシュラ用 背面収納スタイル

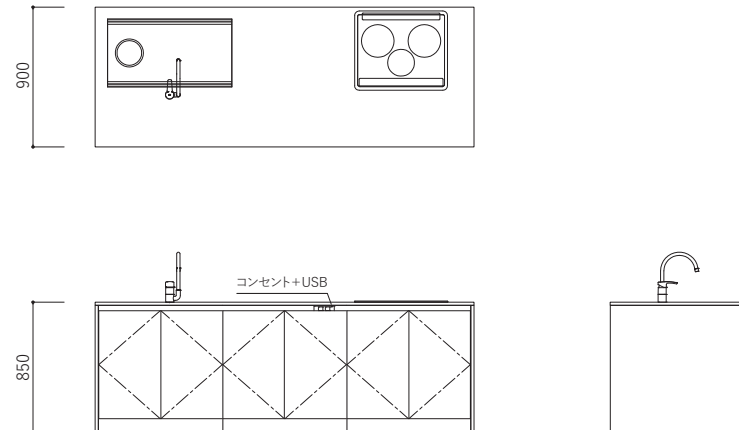

マルチシンク (PREMIUM/GRANDE 用)



シンク内にリブを設けた2段構造のシンク。オプションのシンクパーツを組み合わせれば、食材の水切りや下ごしらえなどが効率よく行えます。シンクはステアズ付きです。

[シンクサイズ] W800×D435×H190

グルメシンク (SUPERIOR 用)



高圧プレス機によるプレスシンクです。標準で洗剤かごが中央に設けられています。

[シンクサイズ] W783×D495×H200

※天板クォーツストーンで背面パネル式を選択された場合は二重パネルになります。
 ※キッチンの高さはH=850とH=900の2タイプをご用意しています。
 ※ガスコンロ・水栓・レンジフード等の設備機器類は、別紙機器リスト参照下さい。
 ※コンセントの色はブラックです。

ERANDE カップボード バリエーション

※吊戸棚はA(D450)、B(D375) どちらでも組み合わせ可能です。
 ※開き戸 W450・550 の場合は左右の開き勝手をお申し付けください。
 ※カップボード奥行はご選択になられた扉で若干の差が発生しますので予めご了承ください。

Aタイプ セパレートタイプ・トールタイプ

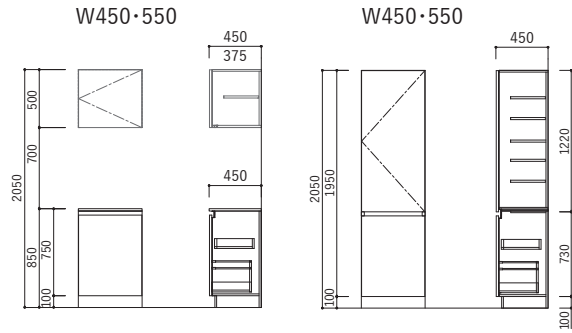

Bタイプ セパレートタイプ・トールタイプ

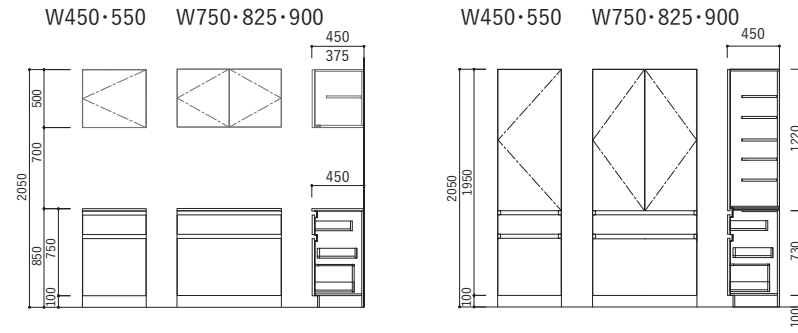

Cタイプ セパレートタイプ・トールタイプ

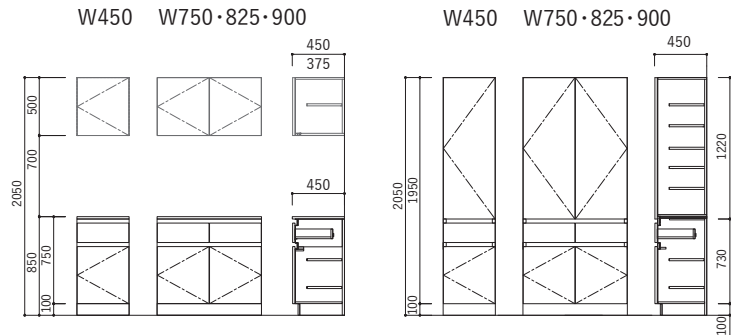

Dタイプ セパレートタイプ

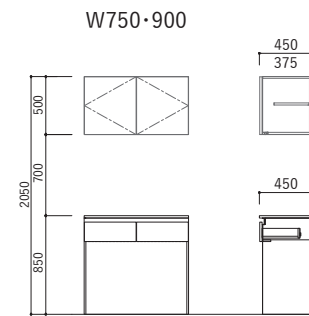

Eタイプ セパレートタイプ

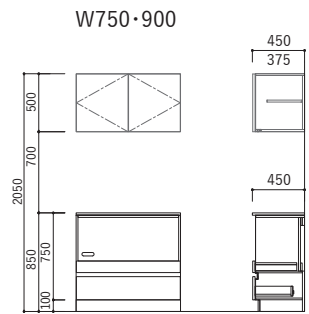

オープントール

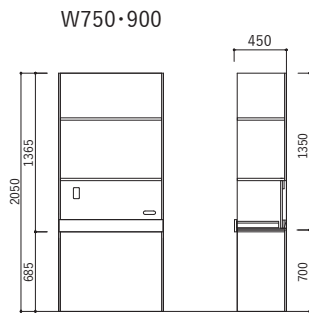

吊戸棚 Aタイプ D450・Bタイプ D375

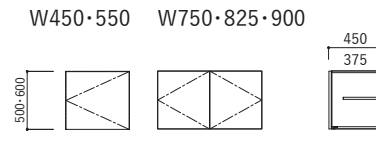

※オープントールは単体では設置できません。
 両隣にA,B,Cトールタイプのいずれかを設置してください。

カップボード 組合せ例

※組合せサイズはモジュールキャビネットのW総数+40mmになります。(サイドパネル分)

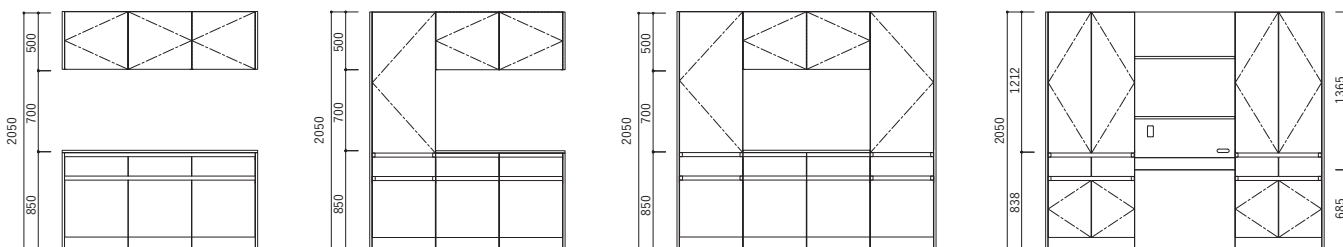

ERANDE 下足箱 バリエーション

※下足箱は総H=2050タイプとH=2250タイプの2種類をご用意しています。どちらかの高さをお選びください。

吊戸棚

W450

W750・900

400

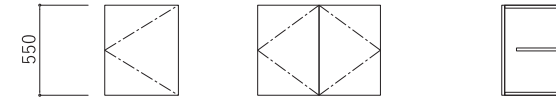

洗面吊戸棚

W450

400



フロート下台

W450

W750・900

400

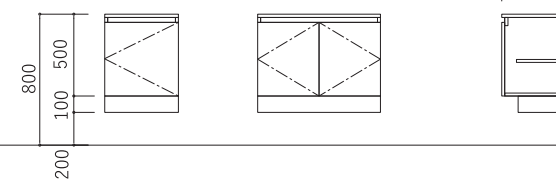

洗面フロート式

W450

400



置式下台

W450

W750・900

400

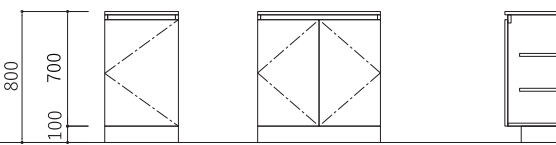

洗面置式

W450

400



置式トール

W450

W750・900

400

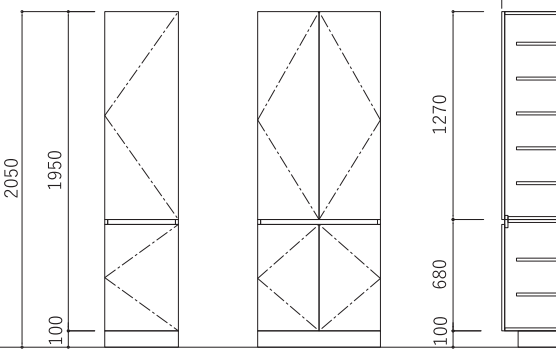

フロート式トール

W450

W750・900

400

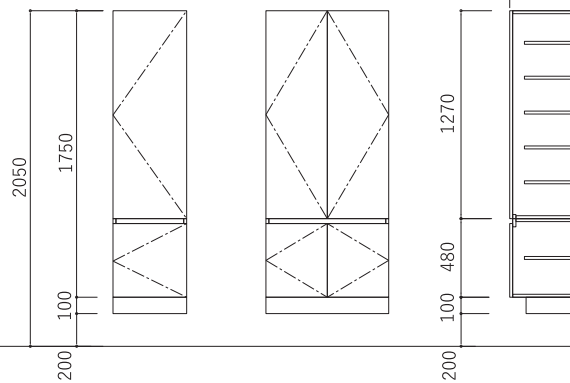

下足箱 組合せ例

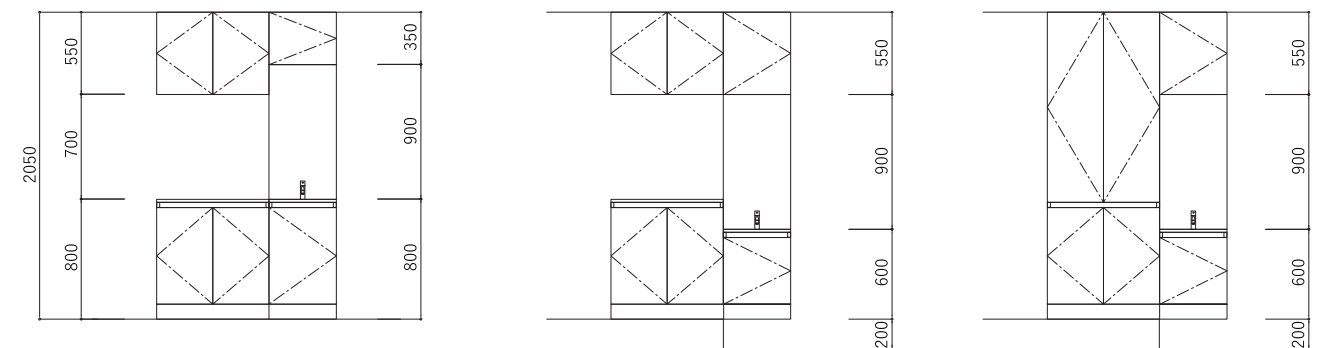

ERANDE 洗面化粧台 バリエーション

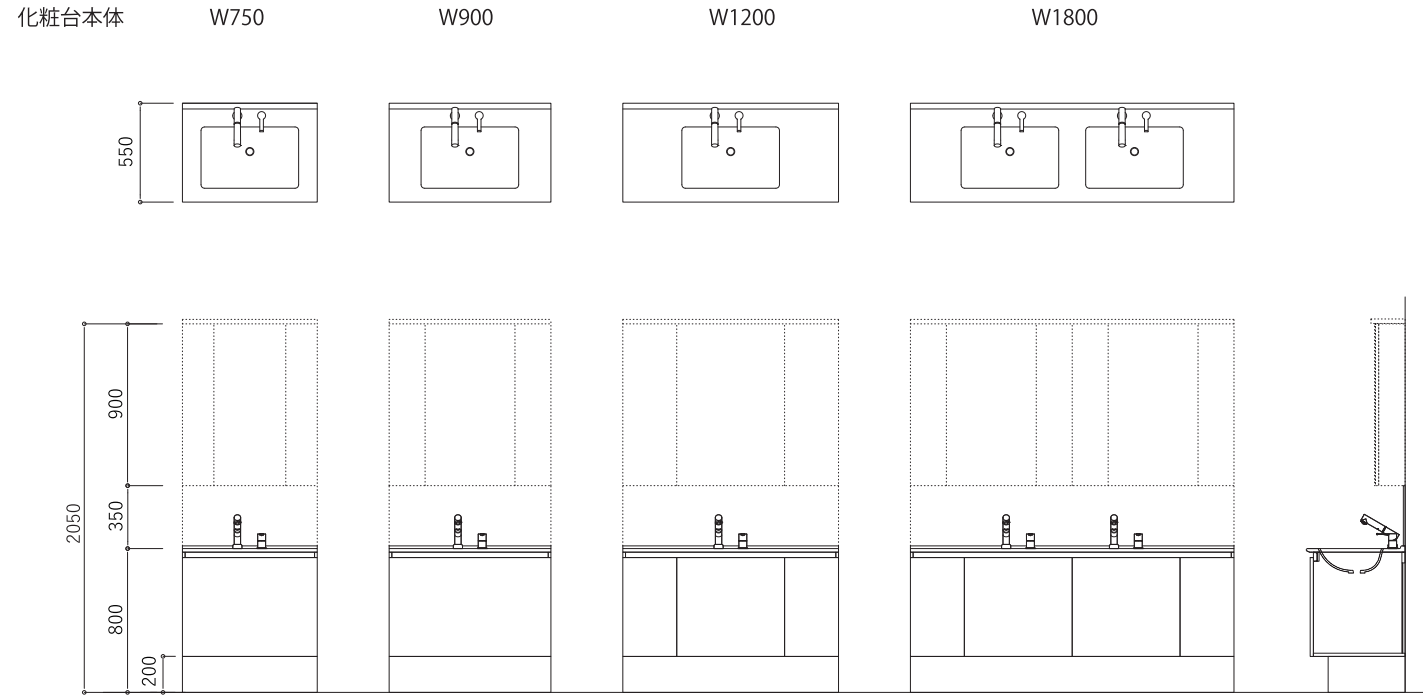

台横キャビネット

TYPE-A
W200・250・300・400 上部：開き 下部：開き

TYPE-B
W300・400 上部：開き 下部：引出し

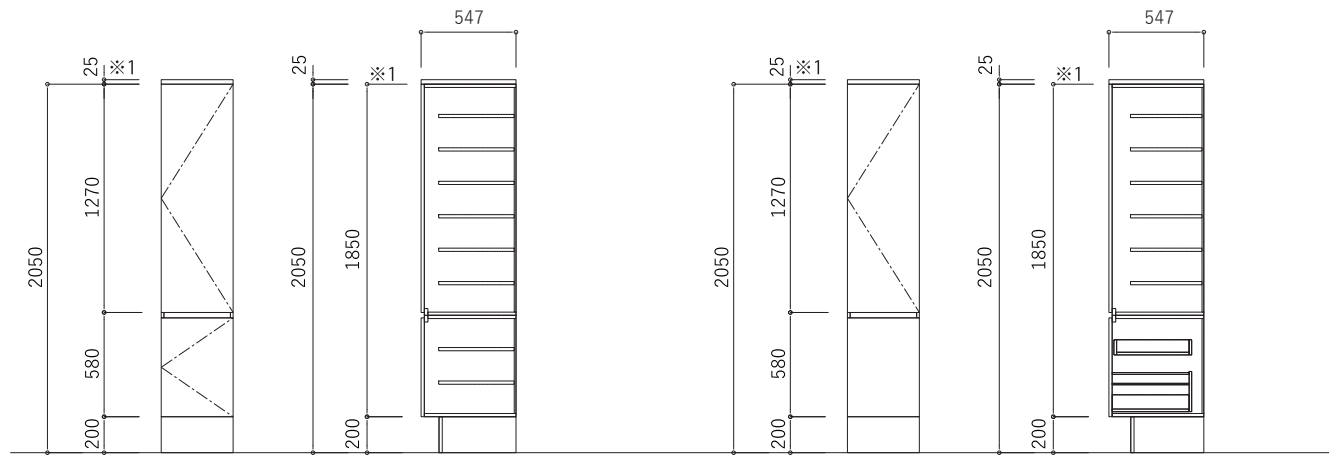

※1 三面鏡 LED 付きと合わせる場合は、幕板を別途お選びください。
※ キャビネットの奥行はお選びになられた扉で若干の差が発生しますので、予めご了承ください。

ERANDE 洗面鏡 バリエーション

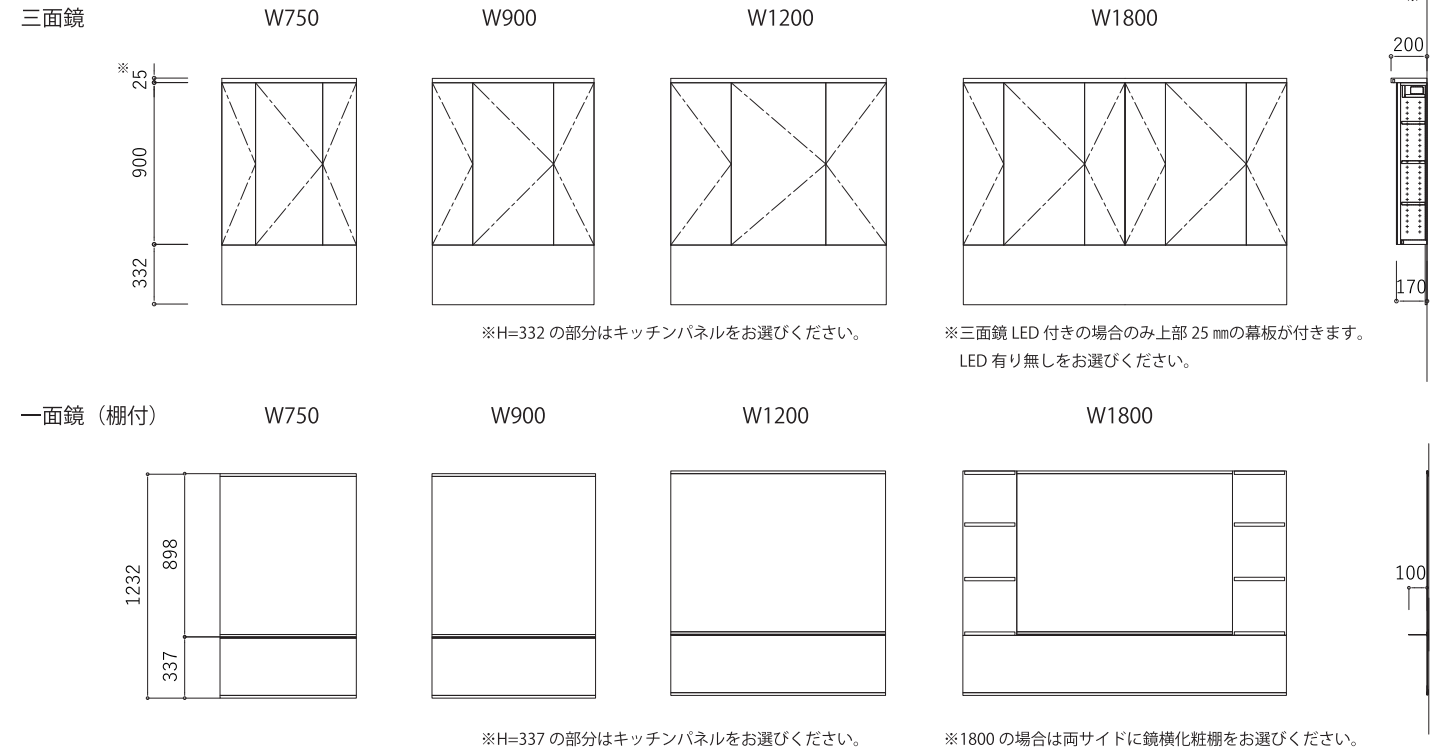

ERANDE ランドリー上部収納

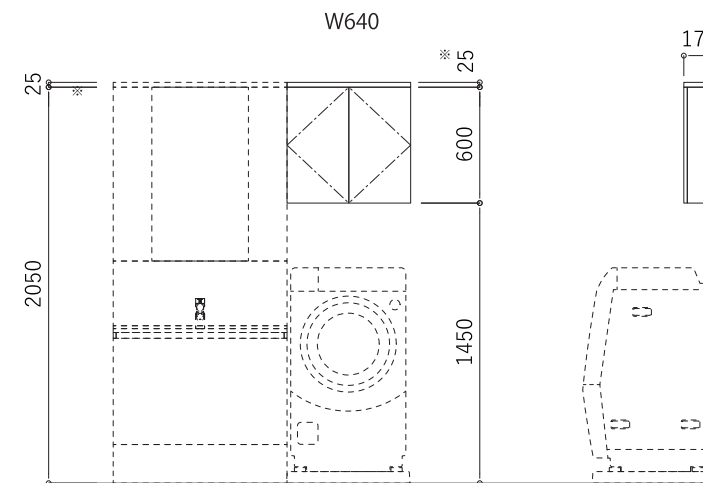

※三面鏡 LED 付きの場合のみ上部 25 mmの幕板が付きますので高さを揃えたい場合は、25 mmの幕板をご用意しています。幕板の有無をお申し付けください。
※扉色をお選びください。

PREMIUM

天板 クォーツストーン

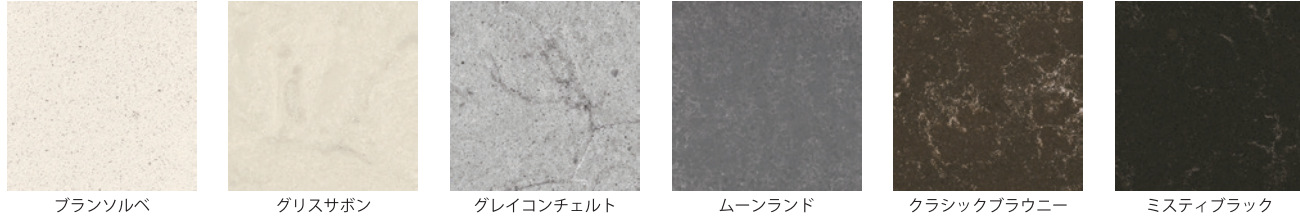

ブランソルベ グリスサボン グレイコンチェルト ムーンランド クラシックブラウニー ミスティブラック

扉 天然木突板



オーク柾目 オーク板目 チェリー柾目 チェリー板目 ウォルナット柾目 ウォルナット板目

扉 天然木框組み



メープル ホワイトオーク
ブラックチェリー ウォルナット

扉 框溝彫り

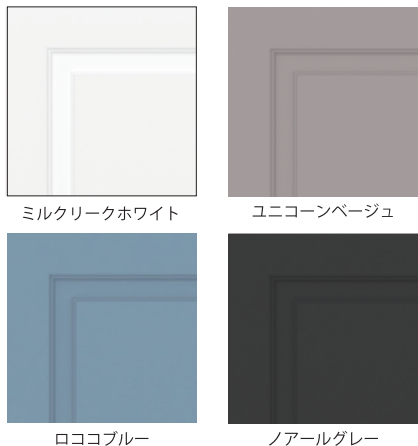

ミルクリーグホワイト ユニコーンベージュ
ロココブルー ノアールグレー



※写真の色は現物と異なる場合があります。必ず現物サンプルでご確認下さい。

GRANDE

天板 人工大理石

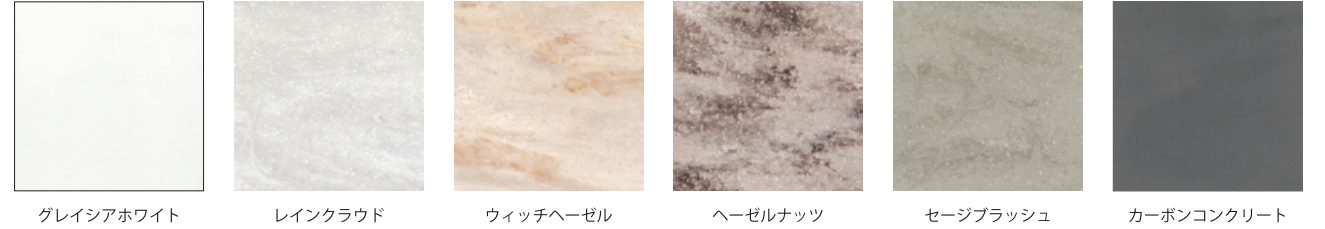

グレイシアホワイト レインクラウド ウィッチヘーゼル ヘーゼルナッツ セージブラッシュ カーボンコンクリート

天板 ステンレス

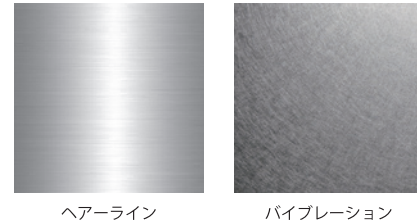

ヘアライン パイブレーション

※ステンレス天板は、洗面化粧台ならびに下足収納ではお選びいただけません。

天板 ポストフォーム



ホワイト ライトグレー ミディアムベージュ ダークベージュ ダークブラウン
ライトウォルナット ミディアムウォルナット ダークウォルナット ミディアムバーチ グレーオーク ダークオーク

扉 メラミン化粧板



ホワイト ライトグレー ミディアムベージュ ダークベージュ ダークブラウン レザーブラック
ライトウォルナット ミディアムウォルナット ダークウォルナット ミディアムバーチ グレーオーク ダークオーク

※その他の色も AICA 社製のメラミンからオーダー対応可能です。ご希望の方は、販売元にお問い合わせください。

SUPERIOR

天板 人工大理石



ホワイト

※洗面化粧台ならびに下足収納の洗面カウンターは、樹脂製の人工大理石天板（一体型ボウル）となります。

天板 ステンレス



ヘアライン

※ステンレス天板は、洗面化粧台ならびに下足収納ではお選びいただけません。

扉 低圧メラミン化粧板



ホワイト



チャコールグレー



ホワイトウッド



ミディアムウッド



ダークウッド



ブラックウッド

※写真の色は現物と異なる場合があります。必ず現物サンプルをご確認下さい。



SUPERIOR キッチン天板イメージ



SUPERIOR 洗面ボウル一体型天板イメージ

KITCHEN PANEL

キッチンパネル（キッチン・洗面）

A RANK

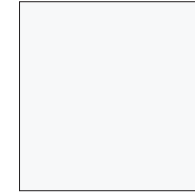

ホワイト

B RANK

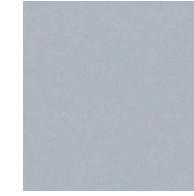

メタリックシルバー

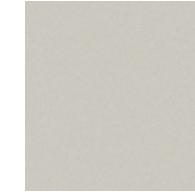

シャンパンゴールド

C RANK



フロストマーブル

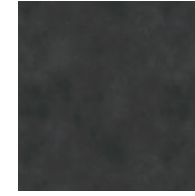

ムーンシャドウ

※ウォール型キッチン壁及び洗面台ミラー下部に、化粧パネルをお選びください。
※写真の色は現物と異なる場合があります。必ず現物サンプルをご確認下さい。

Change the life from the kitchen

健康や幸せを想って料理を作る。そこには変わらない、ひとの愛情があります。キッチンからそんな愛情の輪を広げていくことで、人生はもっと豊かになれる。私たちはそう信じています。



YAJIMA

yjmg.co.jp

製造元：株式会社 矢島
YAJIMA CO.,LTD.

販売元：株式会社 システムズヤジマ
SYSTEMS YAJIMA CO.,LTD.

東京ショールーム
東京都小金井市本町 4-1-3
TEL：042-316-1130
FAX：042-383-6383
受付時間：9:00～17:00 土日祝除く
(完全予約制となります)

大阪ショールーム
大阪市住之江区南港北 2-1-10
ATC ビル ITM 棟 9F E2
(ATC 輸入住宅促進センター内)
受付時間：10:00～18:00
休館日：水曜日・年末年始・夏季休暇

諏訪ショールーム
長野県茅野市金沢 3410-3
TEL：0266-73-8800
FAX：0266-73-4700
受付時間：9:00～17:00 土日祝除く
(完全予約制となります)

YAJIMA SYSTEM PACKAGE CATALOG

2023年10月 第6版発行

製造元
株式会社 矢島
YAJIMA CO.,LTD.

販売元
株式会社 システムズヤジマ
SYSTEMS YAJIMA CO.,LTD.

本書の内容の一部または全部を
無断転載することは禁止され
ています。本書の内奥の複製又
改変などを当社の許可なく行う
ことは禁止されています。
本書の内容は、将来予告なく変
更することがあります。印刷物
と実物では色味が異なる場合
があります。予めご了承下さい。



yjmg.co.jp



INSTAGRAM